

## 产品特点

### 插入式安装 10 A通用继电器

- 双极与3极转换触点
- 无镉触点（首选型号）
- 交流线圈与直流通圈
- UL列表（特定继电器/插座组合）
- 触点材料选项
- 可锁测试按钮，带有机械式报警指示器（首选型号）
- 90系列插座
- 线圈EMC抑制
- 定时器附件86系列

有关UL马力和试运行负载额定值  
请参见第5页“一般技术信息”

60.12

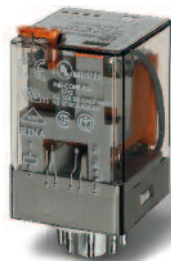

- 双极，10 A功率触点
- 8针脚插入式

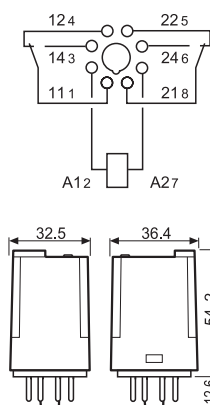

60.13



- 3, 10 A功率触点
- 11针脚插入式

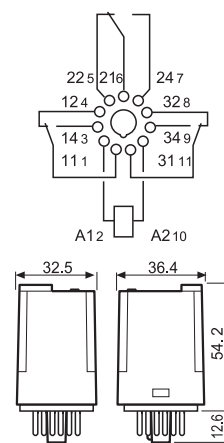

### 触点规格

触点配置		2 CO (DPDT)	3 CO (3PDT)
额定电流/最大峰值电流	A	10/20	10/20
额定电压/最大切换电压	V AC	250/400	250/400
额定负载AC1	VA	2,500	2,500
额定负载AC15 (230 V AC)	VA	500	500
单相电机额定值 (230 V AC)	kW	0.37	0.37
断流容量DC1: 30/110/220 V	A	10/0.4/0.15	10/0.4/0.15
最小开关负载	mW (V/mA)	500 (10/5)	500 (10/5)
标准触点材料		AgNi	AgNi

### 线圈规格

标称电压 (U <sub>N</sub> )	V AC (50/60 Hz)	6 - 12 - 24 - 48 - 60 - 110 - 120 - 230 - 240 - 400
	V DC	6 - 12 - 24 - 48 - 60 - 110 - 125 - 220
额定功率AC/DC	VA (50 Hz)/W	2.2/1.3
工作范围	AC	(0.8...1.1)U <sub>N</sub>
	DC	(0.8...1.1)U <sub>N</sub>
保持电压	AC/DC	0.8 U <sub>N</sub> /0.5 U <sub>N</sub>
必降电压	AC/DC	0.2 U <sub>N</sub> /0.1 U <sub>N</sub>

### 技术数据

机械寿命AC/DC	周期	20 · 10 <sup>6</sup> /50 · 10 <sup>6</sup>	20 · 10 <sup>6</sup> /50 · 10 <sup>6</sup>
额定负载AC1下的电气寿命	周期	200 · 10 <sup>3</sup>	200 · 10 <sup>3</sup>
吸合/释放时间	ms	9/9	9/9
线圈与触点间的绝缘 (1.2/50 μs)	kV	4	3.6
开路触点间的介电强度	V AC	1,000	1,000
环境温度范围	°C	-40...+70	-40...+70
环境保护		RT I	RT I

认证 (根据型号)



## 产品特点

### 插入式安装 - 6 A

用于低级别切换的叉状触点

- 双极与3极转换触点
- 无镉触点  
(镀金银镍)
- 交流线圈与直流线圈
- 可锁测试按钮, 带有机械式报警指示器 (首选型号)
- 90系列插座
- 线圈EMC抑制
- 定时器附件86系列

### 60.12 - 5200



- 双极, 6 A叉状触点
- 8 针脚插入式

### 60.13 - 5200



- 3极, 6 A叉状触点
- 11针脚插入式

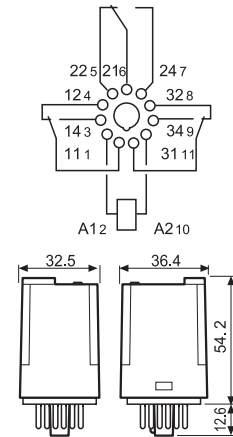
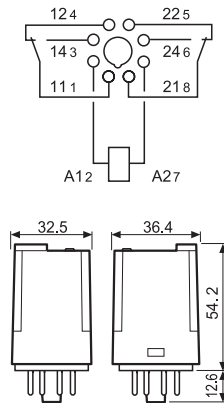

有关UL马力和试运行负载额定值  
请参见第5页“一般技术信息”

### 触点规格

触点配置		2 CO (DPDT)	3 CO (3PDT)
额定电流/最大峰值电流	A	6/10	6/10
额定电压/最大切换电压	V AC	250/400	250/400
额定负载AC1	VA	1,500	1,500
额定负载AC15 (230 V AC)	VA	250	250
单相电机额定值 (230 V AC)	kW	0.185	0.185
断流容量DC1: 30/110/220 V	A	6/0.3/0.12	6/0.3/0.12
最小开关负载	mW (V/mA)	50 (5/5)	50 (5/5)
标准触点材料		AgNi + Au (5 μm) 叉状触点	AgNi + Au (5 μm) 叉状触点

### 线圈规格

标称电压 (U <sub>N</sub> )	V AC (50/60 Hz)	6 - 12 - 24 - 48 - 60 - 110 - 120 - 230 - 240 - 400
	V DC	6 - 12 - 24 - 48 - 60 - 110 - 125 - 220
额定功率AC/DC	VA (50 Hz)/W	2.2/1.3
工作范围	AC	(0.8...1.1)U <sub>N</sub>
	DC	(0.8...1.1)U <sub>N</sub>
保持电压	AC/DC	0.8 U <sub>N</sub> /0.5 U <sub>N</sub>
必降电压	AC/DC	0.2 U <sub>N</sub> /0.1 U <sub>N</sub>

### 技术数据

机械寿命AC/DC	周期	20 · 10 <sup>6</sup> /50 · 10 <sup>6</sup>
额定负载AC1下的电气寿命	周期	250 · 10 <sup>3</sup>
吸合/释放时间	ms	9/9
线圈与触点间的绝缘 (1.2/50 μs)	kV	4
开路触点间的介电强度	V AC	1,000
环境温度范围	°C	-40...+70
环境保护		RT I

认证 (根据型号)



## 产品特点

### 法兰安装 - 通用继电器10 A

- Faston 187, 4.8x0.8 mm
- 双极与3极转换触点
- 交流线圈与直流线圈
- 无镉触点 (首选型号)
- 触点材料选项

### 60.62



- 双极, 10 A功率触点
- 法兰安装/Faston 187

### 60.63



- 3极, 10 A功率触点
- 法兰安装/Faston 187

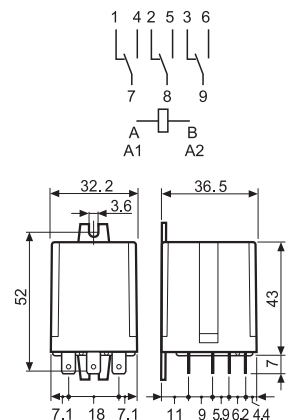
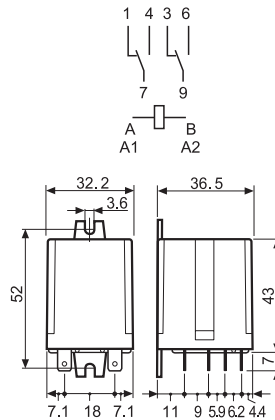

有关UL马力和试运行负载额定值  
请参见第5页“一般技术信息”

### 触点规格

触点配置		2 CO (DPDT)	3 CO (3PDT)
额定电流/最大峰值电流	A	10/20	10/20
额定电压/最大切换电压	V AC	250/400	250/400
额定负载AC1	VA	2,500	2,500
额定负载AC15 (230 V AC)	VA	500	500
单相电机额定值 (230 V AC)	kW	0.37	0.37
断流容量DC1: 30/110/220 V	A	10/0.4/0.15	10/0.4/0.15
最小开关负载	mW (V/mA)	500 (10/5)	500 (10/5)
标准触点材料		AgNi	AgNi

### 线圈规格

标称电压 (U <sub>N</sub> )	V AC (50/60 Hz)	6 - 12 - 24 - 48 - 60 - 110 - 120 - 230 - 240 - 400
	V DC	6 - 12 - 24 - 48 - 60 - 110 - 125 - 220
额定功率AC/DC	VA (50 Hz)/W	2.2/1.3
工作范围	AC	(0.8...1.1)U <sub>N</sub>
	DC	(0.8...1.1)U <sub>N</sub>
保持电压	AC/DC	0.8 U <sub>N</sub> /0.5 U <sub>N</sub>
必降电压	AC/DC	0.2 U <sub>N</sub> /0.1 U <sub>N</sub>

### 技术数据

机械寿命AC/DC	周期	20 · 10 <sup>6</sup> /50 · 10 <sup>6</sup>
额定负载AC1下的电气寿命	周期	200 · 10 <sup>3</sup>
吸合/释放时间	ms	9/9
线圈与触点间的绝缘 (1.2/50 μs)	kV	4
开路触点间的介电强度	V AC	1,000
环境温度范围	°C	-40...+70
环境保护		RT I

认证 (根据型号)



## 订购信息

示例：60系列插入式继电器，3个CO触点（3PDT），12 V直流线圈，测试按钮和机械式指示器。

<b>6</b>	<b>0</b>	<b>.</b>	<b>1</b>	<b>.</b>	<b>3</b>	<b>.</b>	<b>9</b>	<b>.</b>	<b>0</b>	<b>1</b>	<b>2</b>	<b>.</b>	<b>0</b>	<b>A</b>	<b>0</b>	<b>B</b>	<b>0</b>	<b>C</b>	<b>4</b>	<b>D</b>	<b>0</b>
----------	----------	----------	----------	----------	----------	----------	----------	----------	----------	----------	----------	----------	----------	----------	----------	----------	----------	----------	----------	----------	----------

**系列** 60

**型号** 1 = 8/11针脚插入式  
6 = Faston 187 (4.8x0.8 mm)  
配有法兰安装

**极数**  
2 = 2极  
3 = 3极

**线圈型号**  
4 = 电流感应 (仅60.12/13)  
8 = 交流 (50/60 Hz)  
9 = 直流

**线圈电压**  
参见线圈规格

**A: 触点材料**  
0 = 标准  
2 = AgCdO  
5 = AgNi + Au (5 μm)

**B: 触点电路**  
0 = CO (nPDT)  
2 = 叉状触点  
仅60.12/13 - 6 A

**D: 特殊型号**  
0 = 标准

**C: 选项**  
0 = 无  
2 = 机械式指示器  
3 = LED (交流)  
4 = 可锁测试按钮 + 机械式指示器  
5\* = 可锁测试按钮 + LED (交流)  
54\* = 可锁测试按钮 + LED (交流) + 机械式指示器  
6\* = LED + 二极管 (直流, 至引脚2为正极性)  
7\* = 可锁测试按钮 + LED + 二极管 (直流, 至引脚2为正极性)  
74\* = 可锁测试按钮 + LED + 二极管 (直流, 至引脚2为正极性) + 机械式指示器  
\* 对于220 V直流型号和400 V交流型号, 选项不可用。

**选择特色功能和选项：仅可选择同一行中的组合。**  
最佳可用性首选以**粗体**字显示。

型号	线圈型号	A	B	C	D
60.12/13	AC	<b>0 - 2</b>	<b>0</b>	0 - 2 - 3 - <b>4</b> - 5	<b>0</b>
	AC	0 - 2	0	54	/
	AC	5	0 - 2	0 - 2 - 3 - 4 - 5	0
	AC	5	0 - 2	54	/
	DC	<b>0 - 2</b>	<b>0</b>	0 - 2 - <b>4</b> - 6 - 7	<b>0</b>
	DC	0 - 2	0	74	/
	DC	5	0 - 2	0 - 2 - 4 - 6 - 7	0
	DC	5	0 - 2	74	/
	电流感应	0	0	4	0
60.62/63	AC-DC	<b>0 - 2 - 5</b>	<b>0</b>	<b>0</b>	<b>0</b>

### 描述：选项和特殊型号

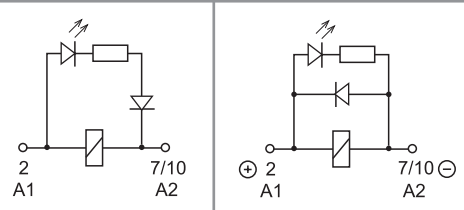

**C: 选项 3, 5, 54**  
LED (交流)

**C: 选项 6, 7, 74**  
LED + 二极管 (直流, 至引脚2为正极性)

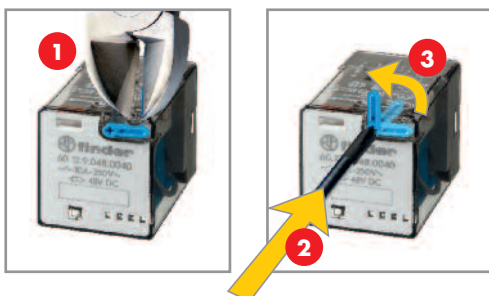

### 可锁测试按钮和机械式报警指示器 (0040、0050、0054、0070、0074)

可以两种方式使用两用Finder测试按钮：

**情形1)** 塑料果仁状部件（直接位于测试按钮下方）完好无损。这种情形中，按下测试按钮时，触点即会工作。释放测试按钮时，触点会返回其前一状态。

**情形2)** 塑料果仁状部件断裂（使用适当的切割工具）。这种情形中，（除上述功能之外），按下并转动测试按钮时，触点会固定在工作状态中，并保持为此状态，直到将测试按钮转回其之前位置。

两种情形中，均需确保测试按钮动作快速果断。

## 技术数据

根据EN 61810-1的绝缘		双极		3极	
供电系统的标称电压	V AC	230/400		230/400	
额定绝缘电压	V AC	250	400	250	400
污染等级		3	2	3	2
<b>线圈与触点组之间的绝缘</b>					
绝缘类型		基本型		基本型	
过压类别		III		III	
额定脉冲电压	kV (1.2/50 μs)	4		3.6	
介电强度	V AC	2,000		2,000	
<b>相邻触点之间的绝缘</b>					
绝缘类型		基本型		基本型	
过压类别		III		III	
额定脉冲电压	kV (1.2/50 μs)	4		3.6	
介电强度	V AC	2,000		2,000	
<b>开路触点之间的绝缘</b>					
断开类型		微型断开		微型断开	
介电强度	V AC/kV (1.2/50 μs)	1,000/1.5		1,000/1.5	
<b>抗传导干扰度</b>					
脉冲串 (5~50) ns, 5 kHz, 基于A1 - A2		EN 61000-4-4		4级 (4 kV)	
浪涌 (1.2/50 μs), 基于A1 - A2 (差模)		EN 61000-4-5		4级 (4 kV)	
<b>其它数据</b>					
回跳时间: 常开/常闭	ms	2/4			
振动阻力 (5~55) Hz: 常开/常闭	g	22/22			
冲击强度	g	20			
环境损失电力	无触点电流	W	1.3	1.3	
	有额定电流	W	2.7 (60.12, 60.62)	3.4 (60.13, 60.63)	

## 触点规格

F 60 - 电气寿命 (AC) 对比触点电流

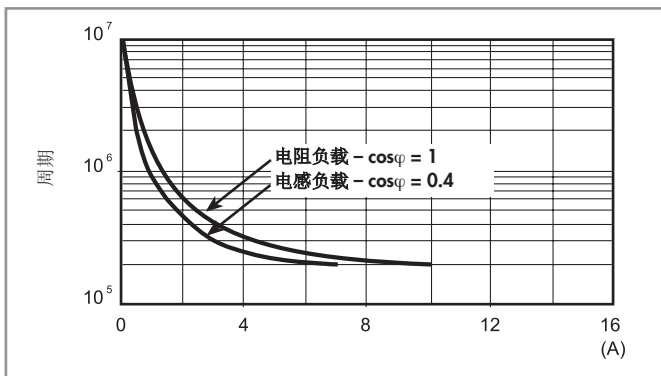

H 60 - 最大DC1断流容量

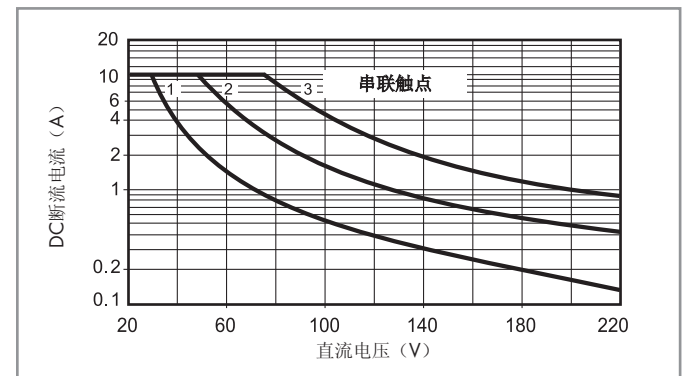

- 变换其电压值和电流值处于曲线下方的电阻负载 (DC1) 时, 电气寿命可预期  $\geq 100 \cdot 10^3$ 。
- 负载为DC13的情况下, 二极管与该负载并联可实现与DC1负载相似的电气寿命。  
注: 负载的释放时间将增大。

## 线圈规格

直流线圈数据

标称电压 $U_N$ V	线圈编码	工作范围		电阻 R Ω	额定线圈功耗 $I$ at $U_N$ mA
		$U_{min}$ V	$U_{max}$ V		
6	9.006	4.8	6.6	28	214
12	9.012	9.6	13.2	110	109
24	9.024	19.2	26.4	445	53.9
48	9.048	38.4	52.8	1,770	27.1
60	9.060	48	66	2,760	21.7
110	9.110	88	121	9,420	11.7
125	9.125	100	138	12,000	10.4
220	9.220	176	242	37,300	5.8

交流线圈数据

标称电压 $U_N$ V	线圈编码	工作范围		电阻 R Ω	额定线圈功耗 $I$ at $U_N$ (50Hz) mA
		$U_{min}$ V	$U_{max}$ V		
6	8.006	4.8	6.6	4.6	367
12	8.012	9.6	13.2	19	183
24	8.024	19.2	26.4	74	90
48	8.048	38.4	52.8	290	47
60	8.060	48	66	450	37
110	8.110	88	121	1,600	20
120	8.120	96	132	1,940	18.6
230	8.230	184	253	7,250	10.5
240	8.240	192	264	8,500	9.2
400	8.400	320	440	19,800	6

## 线圈规格

R 60 - 直流线圈工作范围对比环境温度

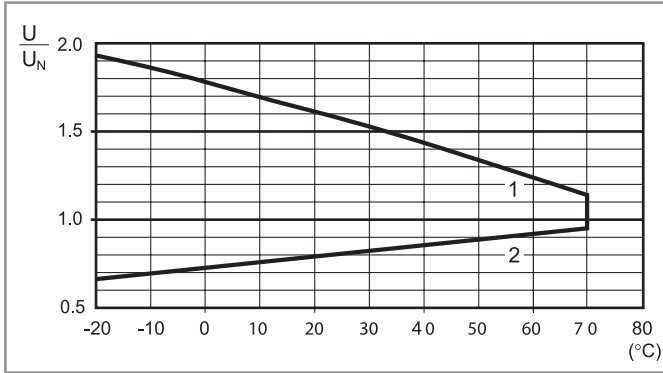

1 - 最大允许线圈电压。  
2 - 线圈处于环境温度下的最小拾取电压

R 60 - 交流线圈工作范围对比环境温度

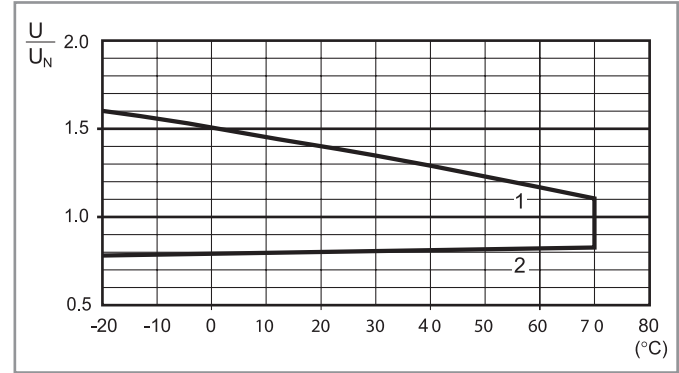

1 - 最大允许线圈电压。  
2 - 线圈处于环境温度下的最小拾取电压

## 电流感应型号

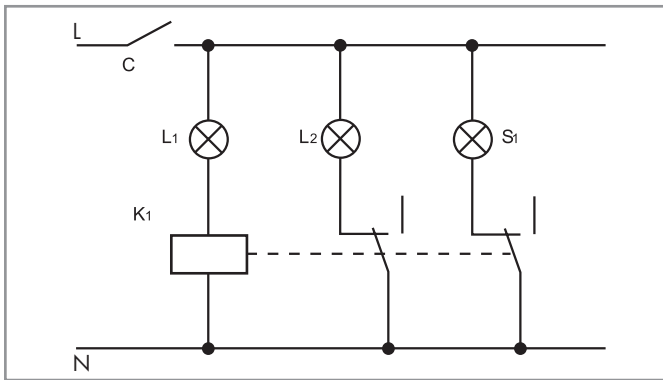

利用电流感应继电器的典型应用。  
电流感应继电器线圈 (K1) 感测到灯L1的灯丝开路, 这导致备用的安全灯L2通电, 并通过灯S1在控制面板处指示故障。

示例: 导航灯光。

- L1 = 灯
- L2 = 安全灯
- S1 = 控制灯
- K1 = 继电器

电流感应直流线圈数据

线圈编码	$I_{min}$ (A)	$I_N$ (A)	$I_{max}$ (A)	R ( $\Omega$ )
4202	1.7	2.0	2.4	0.15
4182	1.5	1.8	2.2	0.19
4162	1.4	1.6	1.9	0.24
4142	1.2	1.4	1.7	0.31
4122	1.0	1.2	1.4	0.42
4102	0.85	1.0	1.2	0.61
4092	0.8	0.9	1.1	0.75
4062	0.5	0.6	0.7	1.70
4032	0.25	0.3	0.4	6.70
4012	0.085	0.1	0.15	61

电流感应交流线圈数据

线圈编码	$I_{min}$ (A)	$I_N$ (A)	$I_{max}$ (A)	R ( $\Omega$ )
4251	2.1	2.5	3.0	0.05
4181	1.5	1.8	2.2	0.10
4161	1.4	1.6	1.9	0.12
4121	1.0	1.2	1.4	0.22
4101	0.85	1.0	1.2	0.32
4051	0.42	0.5	0.6	1.28
4041	0.34	0.4	0.5	2.00
4031	0.25	0.3	0.4	3.57
4021	0.17	0.2	0.25	8.0
4011	0.085	0.1	0.15	32.1

如有需要, 可提供其它类型的电流感应继电器。

## 附件

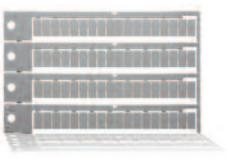

060.72

标记签页, 用于60.12和60.13型号继电器, 塑料质地, 共72个标签, 6x12 mm

060.72





模块	插座	继电器	描述	安装	附件
99.02	90.02	60.12	螺丝端子 (盒式线夹) 插座 双A1端子	面板或35 mm导轨 (EN 60715) 安装	- 线圈指示和EMC 抑制模块 - 跳线连接 - 定时器模块 - 金属固定夹
	90.03	60.13			



模块	插座	继电器	描述	安装	附件
99.01	90.20	60.12	螺丝端子 (盒式线夹) 插座	面板或35 mm导轨 (EN 60715) 安装	- 线圈指示和EMC 抑制模块 - 金属固定夹
	90.21	60.13			



模块	插座	继电器	描述	安装	附件
-	90.82.3	60.12	螺丝端子 (盒式线夹) 插座	面板或35 mm导轨 (EN 60715) 安装	- 金属固定夹
-	90.83.3	60.13			



模块	插座	继电器	描述	安装	附件
-	90.22	60.12	螺丝端子 (盒式线夹) 插座	面板或35 mm导轨 (EN 60715) 安装	- 金属固定夹
-	90.23	60.13			



模块	插座	继电器	描述	安装	附件
-	90.26	60.12	螺丝端子 (盒式线夹) 插座	面板或35 mm导轨 (EN 60715) 安装	- 金属固定夹
-	90.27	60.13			



模块	插座	继电器	描述	安装	附件
-	90.12	60.12	法兰安装焊接式插座	M3螺丝固定	-
-	90.13	60.13			

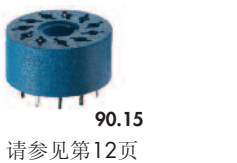

模块	插座	继电器	描述	安装	附件
-	90.14	60.12	PCB插座	PCB	-
-	90.14.1	60.12			
-	90.15	60.13			
-	90.15.1	60.13			

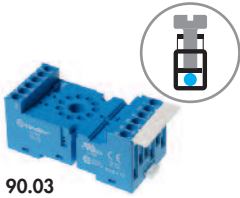

90.03

认证  
(根据型号):



特定继电器/插座  
组合

螺丝端子 (盒式线夹) 插座 面板安装或35 mm导轨 (EN 60715) 安装 用于继电器型号	90.02 蓝色	90.02.0 黑色	90.03 蓝色	90.03.0 黑色
附件				
金属固定夹			090.33	
6路跳线连接			090.06	
识别标签			090.00.2	
模块 (见下表)			99.02	
定时器模块 (见下表)			86.00, 86.30	
<b>技术数据</b>				
额定值	10 A - 250 V			
介电强度	2 kV AC			
防护等级	IP 20			
环境温度	°C -40...+70			
螺丝紧固扭矩	Nm 0.6			
剥皮长度	mm 10			
用于90.02和90.03插座的最大线号	实心电线		绞合电线	
	mm <sup>2</sup> 1x6 / 2x2.5		1x4 / 2x2.5	
	AWG 1x10 / 2x14		1x12 / 2x14	

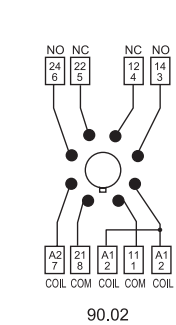

90.02

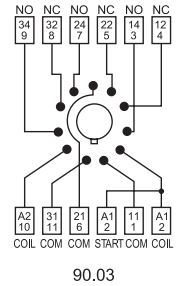
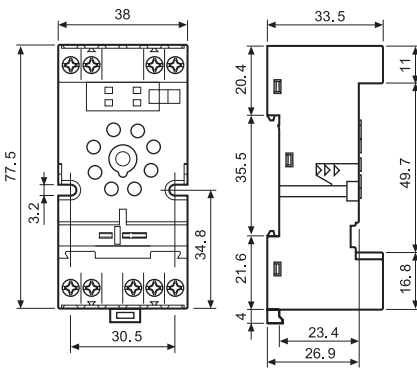

90.03

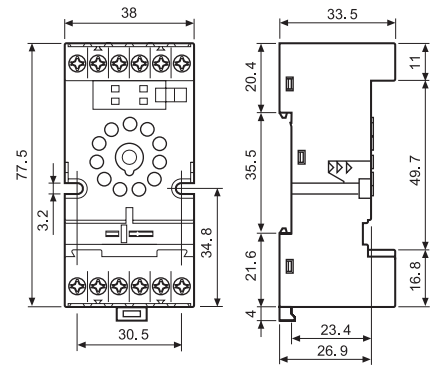

090.06

<b>6路跳线连接</b> , 用于90.02和90.03插座	090.06 (蓝色)
额定值	10 A - 250 V

认证  
(根据型号):

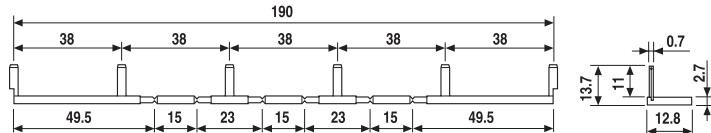

86.00



86.30

<b>86系列定时器模块</b>	
多电压: (12~240) V AC/DC;	
多功能: AI、DI、SW、BE、CE、DE、EE、FE; (0.05秒~100小时)	86.00.0.240.0000
(12~24) V AC/DC; 双功能: AI、DI; (0.05秒~100小时)	86.30.0.024.0000
(110~125) V AC; 双功能: AI、DI; (0.05秒~100小时)	86.30.8.120.0000
(230~240) V AC; 双功能: AI、DI; (0.05秒~100小时)	86.30.8.240.0000

认证 (根据型号):



99.02

认证  
(根据型号):



<b>99.02线圈指示和EMC抑制模块</b> , 用于90.02和90.03插座		
二极管 (+A1, 标准极性)	(6...220)V DC	99.02.3.000.00
LED	(6...24)V DC/AC	99.02.0.024.59
LED	(28...60)V DC/AC	99.02.0.060.59
LED	(110...240)V DC/AC	99.02.0.230.59
LED + 二极管 (+A1, 标准极性)	(6...24)V DC	99.02.9.024.99
LED + 二极管 (+A1, 标准极性)	(28...60)V DC	99.02.9.060.99
LED + 二极管 (+A1, 标准极性)	(110...220)V DC	99.02.9.220.99
LED + 变阻器	(6...24)V DC/AC	99.02.0.024.98
LED + 变阻器	(28...60)V DC/AC	99.02.0.060.98
LED + 变阻器	(110...240)V DC/AC	99.02.0.230.98
RC电路	(6...24)V DC/AC	99.02.0.024.09
RC电路	(28...60)V DC/AC	99.02.0.060.09
RC电路	(110...240)V DC/AC	99.02.0.230.09
剩余电流旁路	(110...240)V AC	99.02.8.230.07

如有需要,  
可提供带有非标准极性  
(+A2)的直流模块。





90.21

认证  
(根据型号):



螺丝端子 (盒式线夹) 插座	90.20	90.20.0	90.21	90.21.0
面板安装或35 mm导轨 (EN 60715) 安装	蓝色	黑色	蓝色	黑色
用于继电器型号	60.12		60.13	
<b>附件</b>				
金属固定夹 (随插座一并提供 - 封装编码SMA)			090.33	
模块 (见下表)			99.01	
<b>技术数据</b>				
额定值	10 A - 250 V			
介电强度	2 kV AC			
防护等级	IP 20			
环境温度	°C -40...+70			
螺丝紧固扭矩	Nm 0.5			
剥皮长度	mm 10			
用于90.20和90.21插座的最大线号	实心电线		绞合电线	
	mm <sup>2</sup> 1x6 / 2x2.5		1x6 / 2x2.5	
	AWG 1x10 / 2x14		1x10 / 2x14	

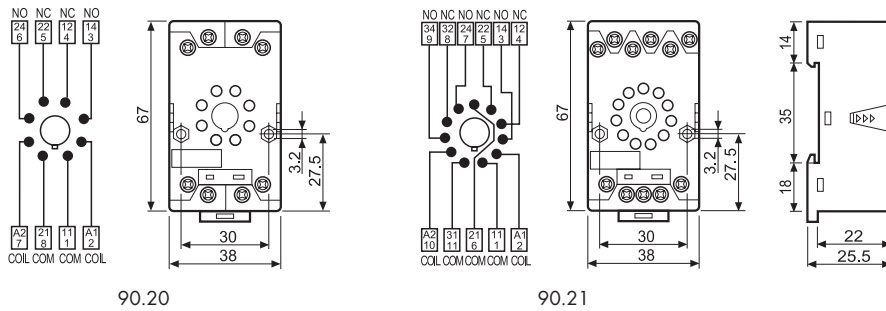

99.01

认证  
(根据型号):



\* 如有需要,  
可提供黑色壳体的  
模块。

绿色LED为标准形式。  
若提出请求,  
可提供红色LED。

99.01线圈指示和EMC抑制模块, 用于90.20和90.21插座	蓝色*
二极管 (+A1, 标准极性)	(6...220)V DC 99.01.3.000.00
二极管 (+A2, 非标准极性)	(6...220)V DC 99.01.2.000.00
LED	(6...24)V DC/AC 99.01.0.024.59
LED	(28...60)V DC/AC 99.01.0.060.59
LED	(110...240)V DC/AC 99.01.0.230.59
LED + 二极管 (+A1, 标准极性)	(6...24)V DC 99.01.9.024.99
LED + 二极管 (+A1, 标准极性)	(28...60)V DC 99.01.9.060.99
LED + 二极管 (+A1, 标准极性)	(110...220)V DC 99.01.9.220.99
LED + 二极管 (+A2, 非标准极性)	(6...24)V DC 99.01.9.024.79
LED + 二极管 (+A2, 非标准极性)	(28...60)V DC 99.01.9.060.79
LED + 二极管 (+A2, 非标准极性)	(110...220)V DC 99.01.9.220.79
LED + 变阻器	(6...24)V DC/AC 99.01.0.024.98
LED + 变阻器	(28...60)V DC/AC 99.01.0.060.98
LED + 变阻器	(110...240)V DC/AC 99.01.0.230.98
RC电路	(6...24)V DC/AC 99.01.0.024.09
RC电路	(28...60)V DC/AC 99.01.0.060.09
RC电路	(110...240)V DC/AC 99.01.0.230.09
剩余电流旁路	(110...240)V AC 99.01.8.230.07

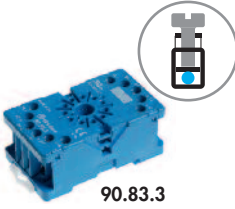

90.83.3

认证  
(根据型号):



螺丝端子 (盒式线夹) 插座	90.82.3	90.82.30	90.83.3	90.83.30
面板安装或35 mm导轨 (EN 60715) 安装 用于继电器型号	蓝色 60.12	黑色	蓝色 60.13	黑色
<b>附件</b>	金属固定夹 090.33			
<b>技术数据</b>	10 A - 250 V			
额定值	2 kV AC			
介电强度	IP 20			
防护等级	°C -40...+70			
环境温度	Nm 0.8			
⊕ 螺丝紧固扭矩	用于90.82.3和90.83.3插座的最大线号			
	实心电线		绞合电线	
	mm <sup>2</sup> 1x6 / 2x4		1x6 / 2x4	
	AWG 1x10 / 2x14		1x10 / 2x14	

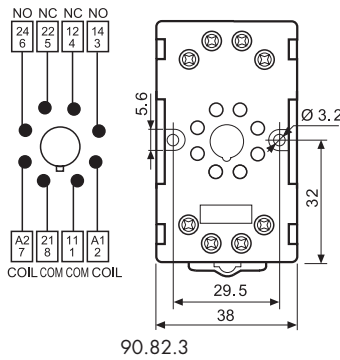

90.82.3

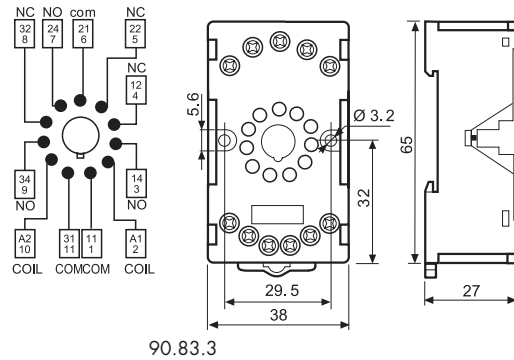

90.83.3



90.23

认证  
(根据型号):



螺丝端子 (盒式线夹) 插座	90.22	90.23
面板安装或35 mm导轨 (EN 60715) 安装 用于继电器型号	蓝色 60.12	蓝色 60.13
<b>附件</b>	金属固定夹 (随插座一并提供 - 封装编码SMA) 090.33	
<b>技术数据</b>	10 A - 250 V	
额定值	2 kV AC	
介电强度	IP 20	
防护等级	°C -40...+70	
环境温度	Nm 0.5	
⊕ 螺丝紧固扭矩	mm 7	
剥皮长度	用于90.22和90.23插座的最大线号	
	实心电线	
	mm <sup>2</sup> 1x6 / 2x2.5	
	AWG 1x10 / 2x14	
	绞合电线	
	1x6 / 2x2.5	
	1x10 / 2x14	

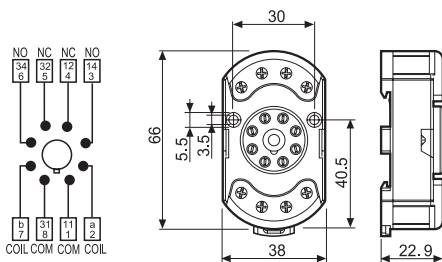

90.22

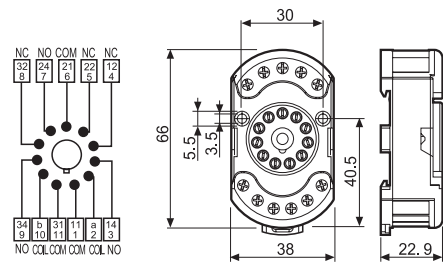

90.23

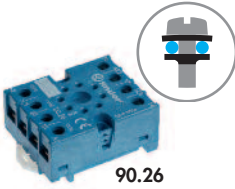

90.26

认证  
(根据型号):



<b>螺丝端子 (盒式线夹) 插座</b>	<b>90.26</b>	<b>90.26.0</b>	<b>90.27</b>	<b>90.27.0</b>
面板安装或35 mm导轨 (EN 60715) 安装	蓝色	黑色	蓝色	黑色
用于继电器型号	60.12		60.13	
<b>附件</b>				
金属固定夹 (随插座一并提供 – 封装编码SMA)	090.33			
<b>技术数据</b>				
额定值	10 A - 250 V			
介电强度	2 kV AC			
防护等级	IP 20			
环境温度	°C -40...+70			
⊕ 螺丝紧固扭矩	Nm 0.8			
剥皮长度	mm 10			
用于90.26和90.27插座的最大线号	实心电线		绞合电线	
	mm <sup>2</sup> 1x4 / 2x2.5		1x4 / 2x2.5	
	AWG 1x12 / 2x14		1x12 / 2x14	

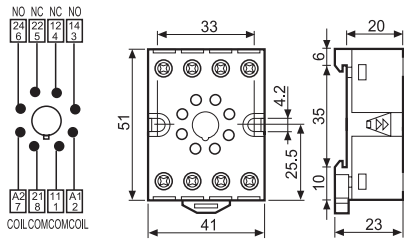

90.26

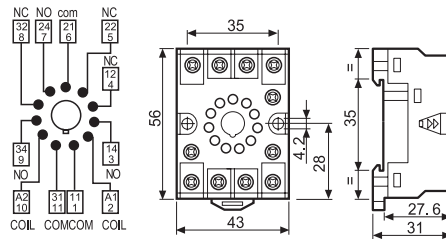

90.27



90.12

认证  
(根据型号):



<b>法兰安装焊接式插座</b> 安装, 使用M3螺丝	<b>90.12 (黑色)</b>	<b>90.13 (黑色)</b>
用于继电器型号	60.12	60.13
<b>技术数据</b>		
额定值	10 A - 250 V	
介电强度	2 kV AC	
环境温度	°C -40...+70	

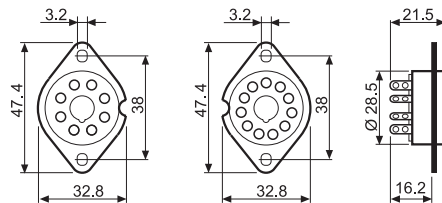

90.12

90.13



90.15

认证  
(根据型号):



PCB插座	蓝色	90.14 (Ø 20.5 mm)	90.15 (Ø 22 mm)
	蓝色	90.14.1 (Ø 17.5 mm)	90.15.1 (Ø 19 mm)
用于继电器型号		60.12	60.13
<b>技术数据</b>			
额定值		10 A - 250 V	
介电强度		2 kV AC	
环境温度	°C	-40...+70	

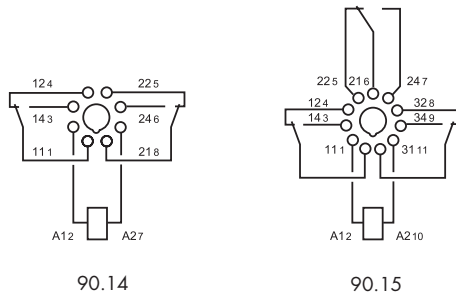
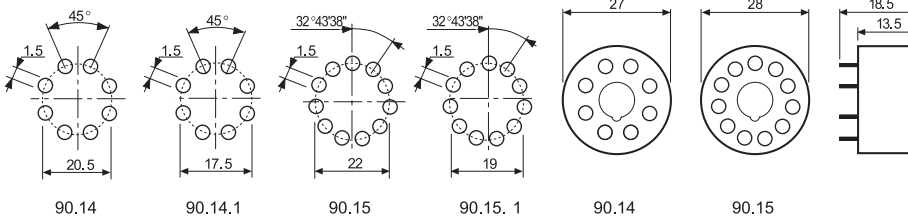

## 包装编码

如何对插座的固定夹和封装选件进行编码和识别。

示例:

